

非常用浄水装置 MK13AB 操作方法

* 詳しくは取扱説明書をお読みください

全体図

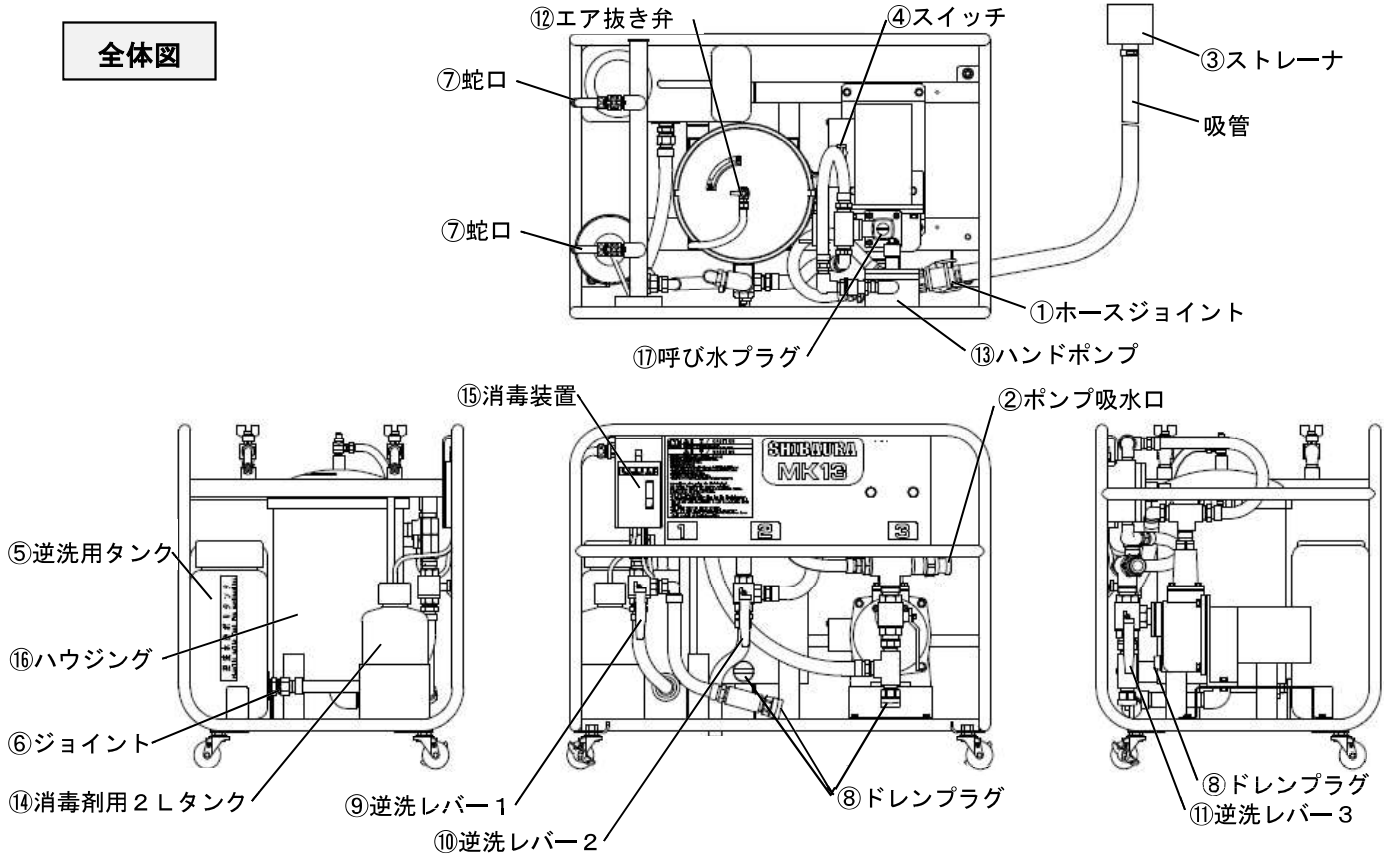

○お使いになる前に

1. 吸管の取付

- (1) 吸管の①ホースジョイントを②ポンプ吸水口に取り付ける。
- (2) 吸管先端の③ストレーナを原水に沈める。



2. 本体の準備

(1) 電源OFF

モーターポンプの④スイッチがOFFであることを確認する。

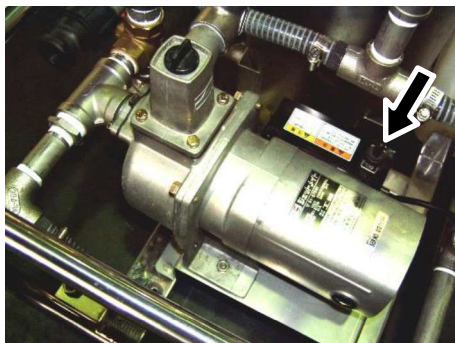

(2) 締め付け確認

- ⑤逆洗用タンクに⑥ジョイントを取り付ける。
- ⑦蛇口を開き、ホースを取り付ける。
- ⑧ドレンプラグ(赤色, 黒色)を締め付ける。

(3) 逆洗レバー方向確認

- ⑨⑩⑪逆洗レバー1, 2, 3をタテに向ける。

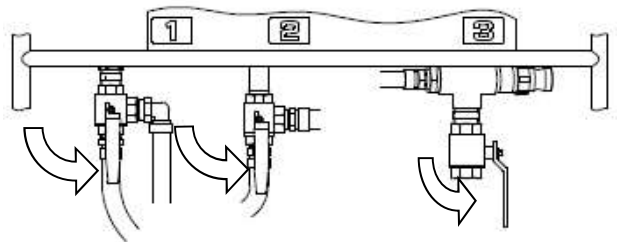

(4) 本体の消毒

- ⑫エア抜き弁を開き、ホースの先端から計量カップで消毒剤 5mL を⑯ハウジング内に入れる。



(5) 呼び水

- モーターポンプ上部の⑰呼び水プラグを外し、呼び水をほほいっぱい(約1.3L)に入れ、プラグを締める。
- 呼び水のない場合は⑬ハンドポンプにレバーを取付け、モーターポンプに呼び水をおこなう。

○運転

1. モーターポンプ始動

モーターポンプのコンセントをAC100V電源に接続し、モーターポンプの④スイッチをONにする。

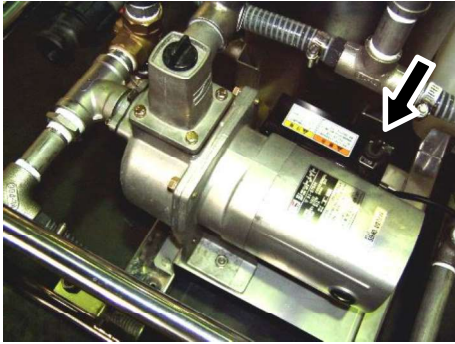

2. エア抜き

⑫エア抜き弁から水が出てきたら、⑫エア抜き弁を閉める。

3. 消毒剤の調整

(1) 消毒剤の希釈

計量カップで消毒剤50mLを⑭消毒剤用2Lタンクに入れた後、浄水をタンクの肩口まで入れる。

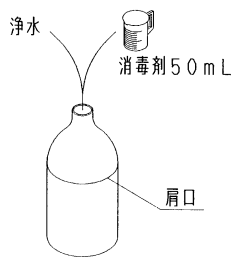

(2) 消毒装置の調整

⑦蛇口のcockを回して必要な流量を出しながら、塩素濃度測定器で塩素濃度を測り、0.1～1.0ppmになるように⑮消毒装置の調整つまみを回す。



○停止

1. モーターポンプの停止

(1) 電源OFF

モーターポンプの④スイッチをOFFにする
電源コードのプラグをコンセントから抜く

○逆洗

運転を続けるとフィルタにゴミがたまり、浄水の流量が低下します。この場合、下記の要領で逆洗をおこない、フィルタを再生してください。

1. ハウジングのエア抜き

⑫エア抜き弁を開きエアを抜く。
エアが抜けたら弁を閉める。

2. 逆洗用浄水の準備

⑨逆洗レバー1をヨコに向け、⑤逆洗用タンクに浄水を入れる。

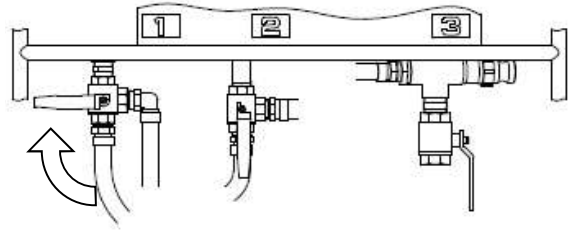

3. 浄水の逆流

⑤逆洗用タンクがいっぱいになる前に⑩⑪逆洗レバーを2、3の順にヨコに向ける。

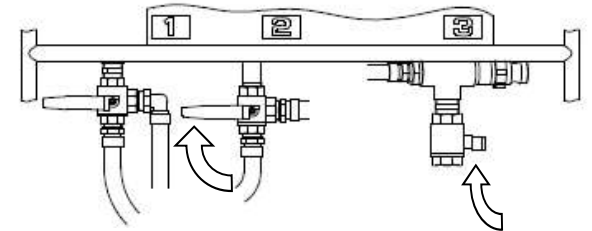

4. 逆洗の終了

⑤逆洗タンクの水がなくなったら⑨⑩⑪逆洗レバーを3、2、1の順でタテに向けた後、ハウジングのエア抜きをする。

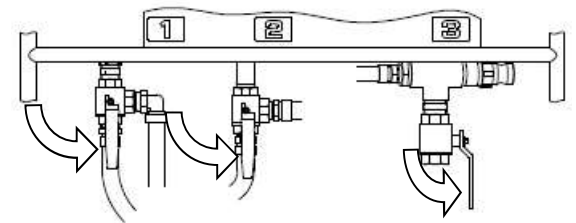

○使用後の水抜き

1. 吸管の取り外し

吸管の①ホースジョイントを取り外す。

2. バルブの開閉

⑫エア抜き弁を開く。
⑧ドレンプラグ(赤色、黒色)を外す。
⑨⑩⑪逆洗レバー1、2、3を斜め下に向ける。

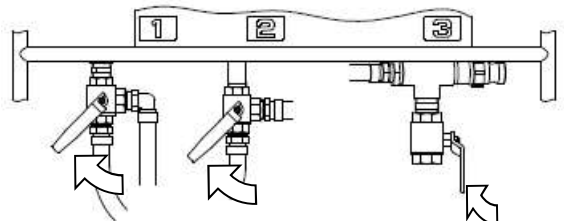

3. 配管の水抜き

⑬ハンドポンプのレバーを動かして配管の水を抜く。

*** 詳しくは取扱説明書をお読みください**